

RUS

Руководство по эксплуатации

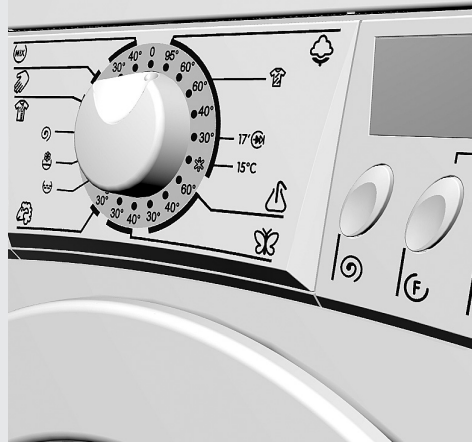

Стиральная машина



Благодарим Вас за доверие и покупку нашей стиральной машины. Поздравляем Вас с удачным выбором!

Ваша новая стиральная машина предназначена для использования в домашнем хозяйстве. Наши стиральные машины отвечают всем требованиям современного ухода за бельем, экономичны в расходе воды, электроэнергии и стиральных средств.

Наша техника не наносит вреда окружающей среде, использованные материалы мы подвергаем вторичной переработке или соответствующим образом уничтожаем. Чтобы Ваш аппарат не загрязнял окружающую среду после того, как он отслужит свой срок, сдайте его в уполномоченную коммунальную службу по сбору отслужившей бытовой техники.

Аппарат предназначен только для бытового использования. В случае использования аппарата в профессиональных или коммерческих целях, т. е. при эксплуатации, превышающей уровень обычного бытового использования, или случае использования аппарата лицом, не являющимся потребителем, гарантийный срок равен минимальному гарантийному сроку, определенному действующим законодательством.

Описание стиральной машины	3
Предупреждения	4
Установка и подключение	5
Работа	9
Полезные советы и рекомендации по экономии электроэнергии	20
Уход и техобслуживание	21
Неисправности	24
Таблицы	28

Описание стиральной машины

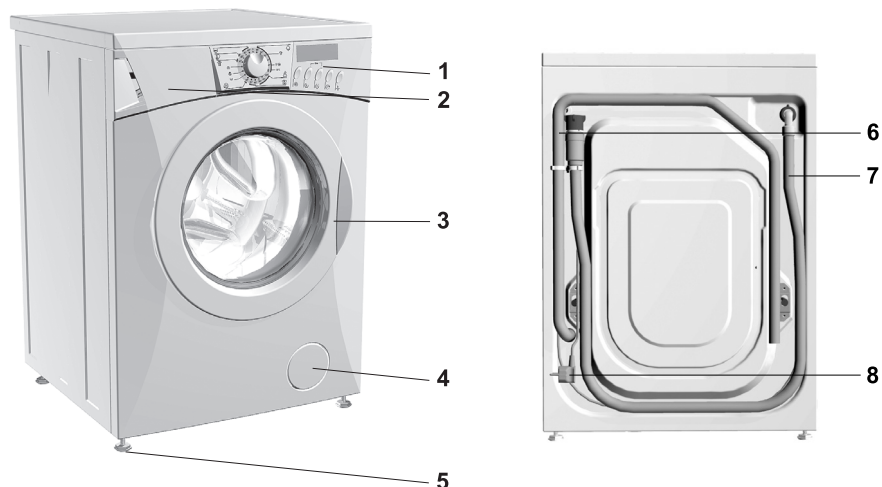

1. панель управления
2. дозатор стиральных средств
3. дверца
4. крышка фильтра
5. ножки
6. отводящая труба
7. подводящая труба
8. электрический кабель

Технические данные

(в зависимости от модели)

- **Максимальная загрузка:** 8 кг / 7 кг
- Габаритные размеры аппарата (ш х г х в):**
600 мм х 600 мм х 850 мм
- Глубина с открытой дверцей:** 106 см
- Вес аппарата (нетто):** 78 кг / 93 кг
- Номинальное напряжение:** 230 В, 50 Гц
- Присоединительная мощность:** 2300 Вт
- Подключение:**
электрическая розетка (230 В, 50 Гц, 10 А)
- Давление воды:** мин.
0,05 МПа, макс. 0,8 МПа
- Предохранитель:** 10 А

- **Максимальная загрузка:** 5,5 кг / 5 кг
- Габаритные размеры аппарата (ш х г х в):**
600 мм х 440 мм х 850 мм
- Глубина с открытой дверцей:** 88 см
- Вес аппарата (нетто):** 78 кг / 63 кг
- Номинальное напряжение:** 230 В, 50 Гц
- Присоединительная мощность:** 2000 Вт
- Подключение:**
электрическая розетка (230 В, 50 Гц, 10 А)
- Давление воды:** мин.
0,05 МПа, макс. 0,8 МПа
- Предохранитель:** 10 А

Предупреждения

- Перед первым использованием аппарата обязательно уберите транспортные предохранители, т.к. при включении заблокированной машины могут возникнуть серьезные повреждения. Гарантия на подобные случаи не распространяется!
- При подключении стиральной машины к водопроводной сети обязательно используйте прилагаемую новую подводящую трубу и уплотнители.
- Не устанавливайте машину в помещение, где существует возможность замерзания (температура ниже 0°C), т.к. это может привести к повреждению компонентов аппарата.
- Стиральная машина должна стоять ровно и стабильно на твердой бетонной поверхности (полу).
- Следуйте указаниям из данного руководства по правильной установке и подключению к водопроводной и электрической сетям.
- Конец водоотводной трубы не должен касаться уровня накопления отработанной воды.
- До начала стирки нажмите на дверцу стиральной машины в обозначенном месте, чтобы дверца плотно закрылась.
- Во время работы аппарата дверцу открыть невозможно.
- Перед первым использованием для устранения возможных загрязнений в барабане включите программу «Самоочистка» (см. раздел «Выбор дополнительных функций»).
- Используйте только те стиральные средства и средства по уходу за бельем, специальные предназначенные для автоматических стиральных машин. За возможные повреждения, окрашивание уплотнителей и пластмассовых деталей машины, вследствие неправильного использования отбеливателей и красителей для белья, производитель не несет ответственности.
- Для удаления накипи используйте средства, содержащие антикоррозийные добавки. Следуйте указаниям производителя. После удаления накипи произведите несколько полосканий, чтобы смыть остатки кислот.
- Не используйте чистящие средства, содержащие растворители, т.к. существует опасность выделения ядовитых газов, повреждения аппарата, возгорания и взрыва.
- Данный прибор не образует ионы серебра во время цикла.
- После завершения стирки перекройте поступление воды (закройте кран).
- В случае повторной транспортировки заблокируйте аппарат с использованием хотя бы одного прутка. Перед этим обязательно выключите стиральную машину из сети!
- Табличка с основными данными находится над загрузочным люком аппарата.
- Гарантия не распространяется на расходные материалы (лампочки), небольшие расхождения в цветовых оттенках, увеличение уровня шума вследствие старения аппарата и не влияющее на его функциональность и дефекты внешнего вида деталей аппарата, не влияющие на его функциональность и безопасность.
- Прибор изготовлен в соответствии со всеми предписанными в области безопасности стандартами, но не смотря на это использование прибора людьми с ограниченными физическими, двигательными и психическими способностями, а также людьми, не имеющими достаточного опыта или знаний для его использования, допускается только под присмотром. Эти рекомендации распространяются также на малолетних лиц.



Перед подключением аппарата необходимо внимательно изучить инструкцию по эксплуатации. Устранение неисправности или рекламации, возникшей вследствие неправильного подключения или использования аппарата, не является предметом гарантийного обслуживания.



Символ на изделии или на его упаковке указывает, что оно не подлежит утилизации в качестве бытовых отходов. Вместо этого его следует сдать в соответствующий пункт приемки электронного и электрооборудования для последующей утилизации. Соблюдая правила утилизации изделия, Вы сможете предотвратить причинение окружающей среде и здоровью людей потенциального ущерба, который возможен, в противном случае, вследствие неподобающего обращения с подобными отходами. За более подробной информацией об утилизации этого изделия просьба обращаться к местным властям, в службу по вывозу и утилизации отходов или в магазин, в котором Вы приобрели изделие.

Установка и подключение

Устранение упаковки



При устранении упаковки следите за тем, чтобы не повредить аппарат каким-либо острым предметом.



Перед подключением аппарат должен нагреться до комнатной температуры (подождать 2 часа).

- Мы используем для упаковки изделий исключительно экологичные материалы, которые могут быть без ущерба для окружающей среды рециклированы (подвергнуты вторичной переработке) или уничтожены.
- С этой целью упаковочные материалы снабжены соответствующими обозначениями.

Устранение транспортной защиты



- Отодвиньте трубы.
- Отвинтите винты (A) на задней стенке аппарата (рисунок 1).
- Снимите уголки (B) (рисунок 1), и вставьте их в проем на блокировочном прутке (рисунок 2), правый уголок перед этим поверните в другую сторону.
- С помощью уголков поверните блокировочные прутки на 90° и извлеките их.
- Закройте проемы приложенными пластмассовыми заглушками.

Сохраните транспортную защиту для возможных будущих перевозок аппарата.



рисунок 1



рисунок 1

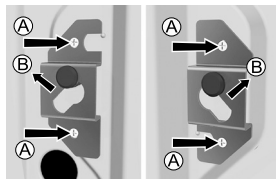

Обязательно снимите предохранительные устройства, т.к. включение заблокированной стиральной машины может привести к повреждениям. Такие повреждения не являются предметом гарантии!

Установка

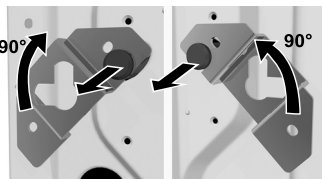
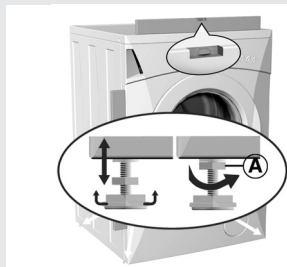

Подключение к водопроводной сети

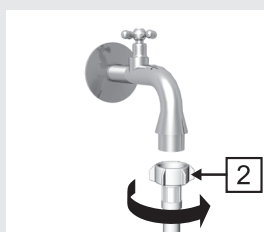

- Выровняйте аппарат, вращая регулируемые ножки. Ножки позволяют выровнять аппарат на +/- 1см.
После регулировки высоты ножек плотно прикрутите гайки (А) - к дну аппарата!

⚠ Вибрация, перемещение и громкая работа аппарата по причине неправильно отрегулированных ножек не являются предметом гарантии.

⚠ Пол, на котором стоит аппарат, должен иметь бетонное основание, быть сухим и чистым во избежание скольжения аппарата. Необходимо также очистить основание регулируемых ножек.

- Если размеры сушильной и стиральной машины позволяют, можно установить аппараты в колонну.

⚠ Для бесперебойной работы аппарата давление воды в водопроводной сети должно находиться в пределах 0,05 - 0,8 МПа.

⚠ Минимальное давление воды можно определить, измерив количество вытекающей воды. За 15 секунд из полностью открытого крана должно вытечь 3 литра воды.

- Выньте заливной шланг из барабана, привинтите держатель заливного шланга (1) к стиральной машине (только в некоторых моделях).
- (2) гайку заливного шланга В вставьте уплотнитель с сеточкой и привинтите шланг к водопроводному крану. (В некоторых моделях уплотнитель с сеточкой уже установлен, поэтому установка уплотнителя в гайку заливного шланга не требуется.)
- Если Ваша модель оснащена подключениями к горячей и холодной воде, подключите одну трубу к холодной воде, другую - к горячей воде, в соответствии с обозначениями на задней стенке аппарата. На задней стенке аппарата изображены буквы С и Н.
С (англ. cold) означает холодную воду, Н (англ. hot) - горячую воду.

⚠ Заливной шланг необходимо прикрутить руками достаточно плотно, чтобы не протекала вода. После прикручивания проверьте герметичность соединения. При подсоединении шланга нельзя пользоваться клещами и другими инструментами, так как можно повредить резьбу гайки.

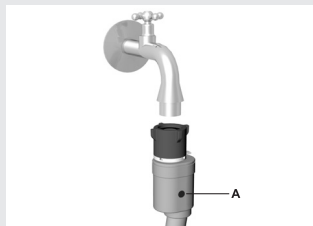

Частичный Aqua Stop (в некоторых моделях)

При повреждении внутренней трубы включается защитная система, перекрывающая поступление воды в машину. Окно А будет окрашено в красный цвет. Подводящую трубу в таком случае следует заменить.



Полный Aqua-stop (только в некоторых моделях)

При повреждении внутренней трубы включается защитная система, которая перекрывает поступление воды в машину. Система защиты определяет также наличие протечки внутри аппарата. В таком случае стирка будет остановлена, аппарат включит насос и сообщит о неисправности.

⚠ Присоединительную трубу с системой Aqua-stop нельзя погружать в воду, т.к. в ней находится электрический вентиль!

Установка отводящей трубы

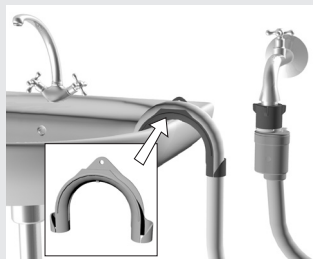

- Конец отводящей трубы выведите, например, в умывальник или ванну, или же непосредственно в сточную трубу диаметром не менее 4 см.
- Настенный сифонный отток должен быть правильно смонтирован, чтобы его можно было очищать.
- При помощи шнура, протянутого через пластмассовое колено, закрепите отводящую трубу таким образом, чтобы она не соскользнула на пол. Конец отводящей трубы должен находиться на расстоянии не более 100 см и не менее 60 см от пола.

Подключение к электросети

- С помощью присоединительного кабеля подключите стиральную машину к электросети.
- Предписанное напряжение и остальные данные указаны в табличке данных, которая находится над загрузочным люком аппарата.

- ⚠️ Настенная розетка должна быть соответствующим образом заземлена, доступ к ней должен быть беспрепятственным.
- ⚠️ Заземление электропроводки и подключение машины к электросети должны быть выполнены квалифицированным специалистом в соответствии с действующими стандартами и предписаниями.
- ⚠️ Неисправный присоединительный кабель может заменить только производитель или уполномоченный специалист.
- ⚠️ Нельзя подключать аппарат в розетку, предназначенную для бритвы или фена.

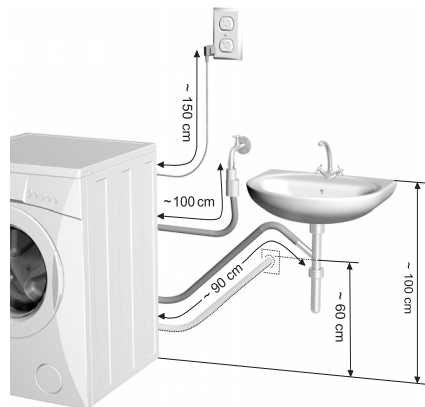
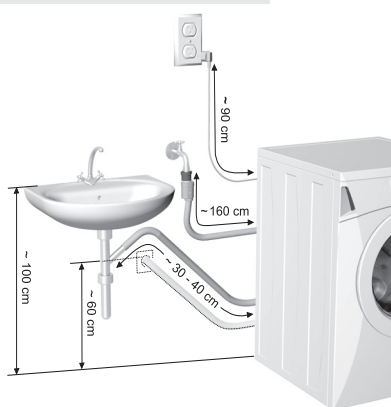

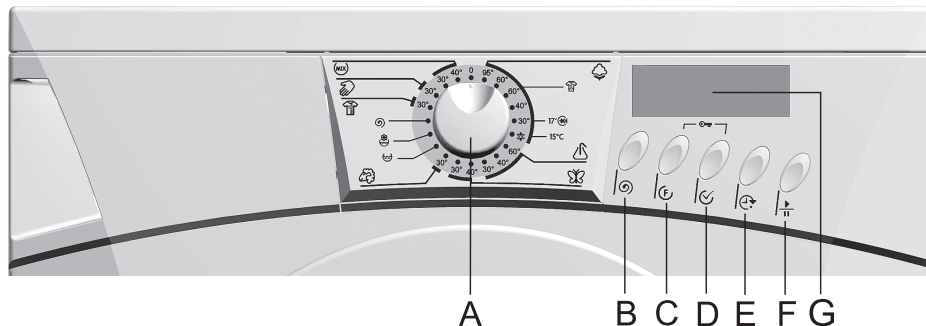

- A - программатор
- B - кнопка для установки скорости отжима / насос-стоп
- C - кнопка выбора дополнительных функций
- D - кнопка подтверждения выбора дополнительной функции
- E - кнопка установки отсрочки старта
- F - кнопка СТАРТ/ПАУЗА
- G - дисплей

Ручка программатора	Основные программы	Дополнительные программы	
	Хлопок Интенсивная стирка 17' Быстрая стирка 15°C Холодная вода +	Полоскание	
	Синтетика	Смягчение	
	Чувствительное белье (бережная стирка)	Отжим + Слив воды	
	Шерсть		
	Спортивная одежда		
	Ручная стирка		
	Программа MIX		

Кнопки функций

Кнопка C (МЕНЮ) – с помощью этой кнопки можно перемещаться по меню дополнительных функций.

Кнопка D (ВЫБОР) – с помощью этой кнопки подтверждаете выбор дополнительной функции.

Кнопка F (СТАРТ/ПАУЗА) – с помощью этой кнопки можно начинать или приостанавливать программу.

Процесс стирки



- **Откройте дверцу стиральной машины**
Дверцу можно открыть, потянув ручку, которая находится с правой стороны дверцы, по направлению к себе.
- **Рассортируйте белье** по типу ткани.

- ⚠ **Застегните пуговицы и молнии, завяжите ленты и шнуры, выверните карманы наружу.**
- ⚠ **Очень чувствительное белье сложите в специальный мешок для стирки.**
- ⚠ **Рекомендуем стирать большие и маленькие вещи одновременно.**
- ⚠ **Обратите внимание на обозначения на этикетках вещей (см. таблицу на последней странице данной инструкции).**

- **Загрузите белье** в барабан (предварительно убедитесь, что барабан пустой).
- **Закройте дверцу** стиральной машины.
- **Откройте кран** для подачи воды в аппарат.
- **Включите аппарат и выберите программу стирки.**
- Отмерьте стиральное средство и средство для ухода за бельем
- Активируйте программу нажатием на СТАРТ (F).

Работа стиральной машины

Включите прибор, повернув ручку программатора А из положения «0». Установите программу стирки в зависимости от типа ткани и температуры стирки (см. Таблицу программ). На ваш выбор имеется набор **основных и дополнительных** программ. Ручку программатора А можно вращать в обе стороны. Во время работы ручка не вращается. С помощью кнопок можно устанавливать **дополнительные функции**.

Выборную программу и дополнительные функции можно менять до нажатия на кнопку СТАРТ (F).

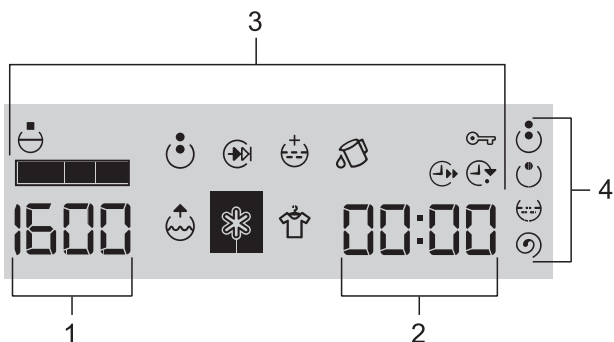

- 1 - скорость отжима;
- 2 - время до конца стирки/отсрочка старта;
- 3 - дополнительные функции;
- 4 - фазы стирки (предварительная стирка, стирка, полоскание, отжим);



Дисплей (G)

После того как вы установили основную или дополнительную программу и нажали кнопку СТАРТ (F), на дисплее появится скорость отжима для выбранной программы и время до ее завершения. Если вы установили отсрочку старта, сначала дисплей будет показывать время до начала стирки (в режиме обратного отсчета), затем по истечении отсрочки старта дисплей будет показывать время до завершения стирки. При включении дополнительных функций на дисплее отображаются соответствующие символы (комбинация некоторых дополнительных функций невозможна, см. Таблицу комбинаций).

Во время стирки на дисплее отображается время до конца стирки в часах и минутах.

Если после включения прибора не включить программу и не производить никаких действий, через 5 минут дисплей погаснет в целях экономии электроэнергии.

Дисплей снова загорится, если повернуть ручку программатора или нажать на любую кнопку.

Если после завершения программы не производить никаких действий, через 5 минут дисплей погаснет.

ЭНЕРГОСБЕРЕГАЮЩИЙ РЕЖИМ

P_0 = потребляемая мощность в выключенном состоянии [Вт]	0,09
P_I = потребляемая мощность в состоянии ожидания [Вт]	1,16
T_I = время в состоянии ожидания [мин.]	10,0

3116972

⚠ Из-за низкой температуры воды, низкого сетевого напряжения и малой загрузки продолжительность программы может увеличиться, что будет постоянно отображаться на дисплее.

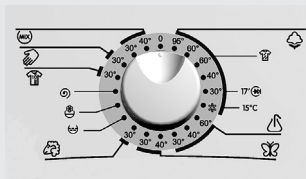

- **Выбор основных программ** (☁, △, ✖, 👕, 🧤, 👖, (MIX))

Основные программы можно выбирать, установив ручку программатора (A) в положение желаемой программы. Это полноценные программы, включающие все фазы стирки, в том числе смягчение и отжим (см. Таблицу программ). На дисплее высветится скорость отжима для выбранной программы и время до ее завершения (оба параметра можно изменить).

☁ **Хлопок**

Хлопчатобумажное и льняное постельное и нижнее белье, скатерти, полотенца, верхняя одежда средней степени загрязненности и т. под.

- **Интенсивная стирка** 👕
 - сильно загрязненное прочноокрашенное белье
- **Быстрая стирка 17'** ⚡
 - слабо загрязненное белье или небольшое количество белья...
 - экономия времени и электроэнергии
- **Холодная вода 15°C**
 - слабо загрязненное белье
 - используйте гели для стирки при 15°C
 - экономия времени и электроэнергии (машина нагревает воду, если температура воды при поступлении из водопровода ниже 15°C)

△ **Синтетика**

Рубашки, блузы, другая одежда из полиэстера, полиамида, смесовых волокон (хлопок + синтетические волокна) средней степени загрязненности.

✖ **Чувствительное белье (Бережная стирка)**

Программа для стирки чувствительного белья (платья, юбки, блузы...) и занавесей.

👕 **Шерсть**

Программа для стирки шерстяных изделий, которые можно стирать в стиральной машине (см. этикетки изделий).

👖 **спортивная одежда**

Программа для быстрой стирки слабо загрязненной спортивной одежды из хлопчатобумажных тканей и синтетики.

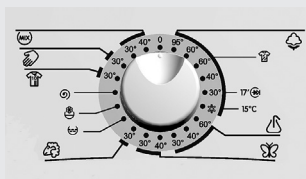

Ручная стирка

Данная программа предназначена для стирки льняных, шелковых, шерстяных, вискозных тканей, которые следует стирать вручную.

Особо деликатная программа стирки, которая завершается коротким отжимом на скорости не более 600 об./мин.

Программа Mix

Специальная программа для стирки средне загрязненного прочноокрашенного цветного белья из различных типов тканей при температуре 30°C или 40°C.

- Выбор дополнительных функций

Установка дополнительной функции позволяет менять параметры выполнения основных и дополнительных программ.

Дополнительные функции можно выбирать кнопками:

- кнопка В – установка скорости отжима
- кнопка С – другие функции
- кнопка Е – отсрочка старта







Устанавливайте функции после выбора основной программы до нажатия на кнопку СТАРТ (F).

Скорость отжима / Насос-стоп (выбор кнопкой В)

С помощью кнопки (В) можно снизить скорость отжима до 0, то есть выключить отжим. С каждым нажатием скорость отжима снижается.

Последний вариант выбора – функция «Насос-стоп», это означает, что белье останется в воде после последнего полоскания (отображается символ  и максимальная скорость отжима для установленной программы).

Насос-стоп следует включить, если вы хотите избежать сильного смятия белья, когда вы не можете извлечь его из стиральной машины сразу после завершения стирки. В частности, мы рекомендуем использовать эту функцию при стирке синтетики  и чувствительного белья . Не рекомендуется использовать эту функцию для шерстяных тканей  и для ручной стирки  (см. раздел Отмена установок/Отмена установок пользователем/Выбор функции «Насос-стоп»).

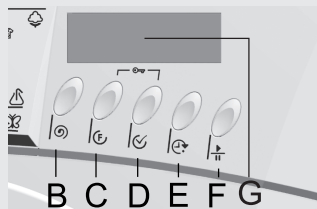



Выбор дополнительных функций с помощью кнопки (C)

При нажатии на кнопку (C) по очереди высвечиваются дополнительные функции, которые возможны для выбранной программы. Символ дополнительной функции, на которую вы переместились и пока не подтвердили, мигает. Чтобы подтвердить функцию, нажмите кнопку (D), теперь ее символ будет постоянно высвечиваться на дисплее. Если вы не хотите активировать функцию, перейдите с помощью кнопки (C) к следующей функции. Для тех программ, где существует возможность установки нескольких дополнительных функций, выводятся функции, возможные для данной программы. Для выбора нескольких дополнительных функций или отключения функции повторите действия. Некоторые функции нельзя выбирать одновременно (см. Таблицу программ и дополнительных функций). Если некоторое время не нажимать кнопки (C) или (D), на дисплее снова появится основное меню.

Предварительная стирка

Предназначается для стирки сильно загрязненного белья, прежде всего с наличием пятен.



По умолчанию предварительная стирка отключена.

Активировать ее можно с помощью кнопки МЕНЮ (C) для программ стирки хлопка, синтетики, чувствительного белья и программы Mix.

Быстрая стирка

Данная функция сокращает расход электроэнергии.

Предназначена для стирки слабо загрязненного белья или небольшого количества белья. В программе сокращается время стирки и полоскания, в некоторых программах также расход воды.

При включении функции  на программе «Хлопок 30°C» включится программа «Быстрая стирка 17'  ».

Дополнительное полоскание

Предназначается для людей, страдающих аллергией на стиральные средства.

Программа «Самоочистка» (SterilTub)

Помогает избавиться от загрязнений, бактерий и неприятного запаха в стиральной машине. Включается только на программе «Хлопок 95°C». Установка других дополнительных функций невозможна.

Перед запуском программы выньте белье из машины; во время выполнения программы в барабане не должно быть белья.

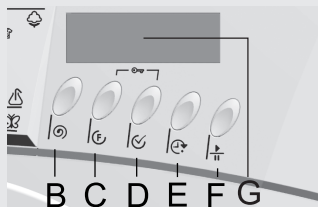

При добавлении небольшого количества порошкообразного стирального средства эффективность программы увеличится.

Если вы не используете регулярно программы, при которых температура стирки выше 60°C, рекомендуем пользоваться программой «Самоочистка» раз в месяц.

Легко гладить

Нежное смятие и финальный отжим помогают избежать чрезмерного смятия белья.

Соблюдайте предписанную максимальную загрузку для отдельных программ.

Рекомендуем уменьшать загрузку (хлопок - 3 кг, синтетика - 2 кг).

Холодная стирка

Предназначена для стирки слабо загрязненного или линяющего цветного белья. При включении этой функции нагрев отключается и программа стирки будет сокращена.

Повышение уровня воды (выбирается с помощью кнопки (E))



- Для улучшения эффекта полоскания, что важно при повышенной чувствительности к стиральным средствам.
- Для стирки сильно загрязненного белья.

Отсрочка старта (выбирается с помощью кнопки (E))

При нажатии на кнопку E на дисплее появится время «00:00» и символ . Далее с каждым нажатием время увеличивается сначала с шагом 30 минут до 2-х часов, затем с шагом 1 час (максимальная отсрочка старта 24 часа).

Если не нажимать другие кнопки, через некоторое время на дисплее высветится время продолжительности стирки, и в памяти машины сохранится время отсрочки старта.

Функция включится после нажатия на кнопку СТАРТ (F).

Время отсчитывается в минутах. По истечении отсрочки старта автоматически начнется стирка. Символ  погаснет, загорится символ .

- Если необходимо выключить отсрочку старта, нажмите кнопку СТАРТ/ПАУЗА, затем кнопку E и удерживайте ее 3 секунды. Если вы хотите продолжить выполнение программы, нажмите кнопку СТАРТ.
- Если необходимо изменить отсрочку старта, поверните ручку программатора A в положение «0» и повторите действия.

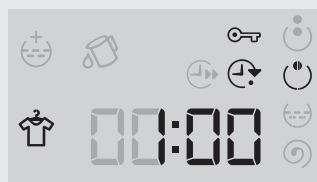
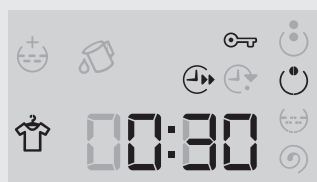
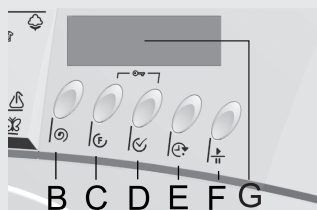

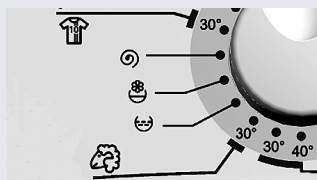

- Выбор дополнительных программ (☺, ☸, ☺)

Это самостоятельные программы, которые используются в том случае, если Вам не нужен полный цикл стирки.

Если Вы хотите использовать последовательно несколько дополнительных программ, каждый раз перед выбором очередной дополнительной программы на 1 секунду устанавливайте программатор в положение "0".

☺ Полоскание

Это самостоятельная программа для полоскания чувствительного белья без промежуточного отжима и с сокращенным финальным отжимом. Можно использовать эту программу для полоскания выстиранного вручную чувствительного белья. Скорость отжима можно снизить с помощью кнопки (B) ☺.

☸ Смягчение

Программа предназначена для смягчения, подкрахмаливания и пропитки выстиранного белья. Программу можно использовать также для дополнительного полоскания белья, при этом не добавляйте кондиционер. Программа завершается отжимом со скоростью 1000 об./мин.

Скорость отжима можно снизить с помощью кнопки (B) ☺.

☺ Отжим + Слив воды

Интенсивный отжим для нечувствительного белья с максимальной скоростью вращения центрифуги.

Скорость отжима можно снизить с помощью кнопки (B) ☺.

Чтобы завершить программу без заключительного отжима и только слить воду из машины, нажимайте на кнопку (B) ☺ до установки значения «0».

- Дозировка стиральных средств и средств по уходу за бельем

(см. раздел Полезные советы и рекомендации по экономии электроэнергии)

- отделение для предварительной стирки ☺
- отделение для основной стирки ☺
- отделение для средств по уходу за бельем ☸

Если Вы не будете использовать программу с предварительной стиркой, стиральные средства можно добавлять с помощью мерного стакана прямо в барабан.

⚠ Средство для смягчения следует добавлять в отделение дозатора только до отметки.

⚠ При открывании или закрывании дверцы следите, чтобы дозатор был закрыт.

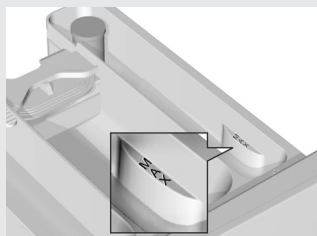
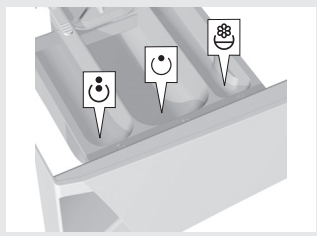

Включение программы стирки

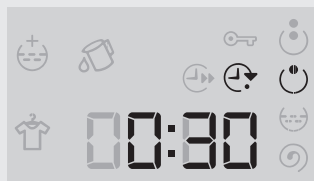
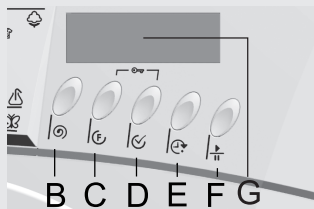

- Нажмите на кнопку СТАРТ (F). Раздастся звуковой сигнал, и через несколько секунд машина начнет работу. Если после включения программы дверца не закрыта, через несколько секунд начнет мигать символ фазы стирки и раздастся звуковой сигнал. После закрытия дверцы начнется выполнение программы.
- После завершения выполнения фазы стирки ее символ гаснет, и загорается символ следующей фазы.
- Если Вы хотите после включения программы изменить выбранные установки, необходимо на 1 секунду установить ручку программатора в положение «0», затем можно будет по желанию выбирать программы или дополнительные функции.

⚠ При отключении аппарата отменяются все дополнительные функции, которые были перед этим выбраны, поэтому при повторном включении необходимо будет вновь активировать дополнительные функции.

- Завершение стирки

На дисплее загорается End.

- Звуковой сигнал предупредит вас о том, что можно открыть дверцу стиральной машины.
- Выньте белье из машины, удалите с уплотнителя дверцы возможные посторонние предметы.
- Оставьте дверцу приоткрытой, чтобы внутренние поверхности аппарата просохли.
- Перекройте поступление воды.
- Выключите стиральную машину, установив ручку программатора (A) в положение «0».

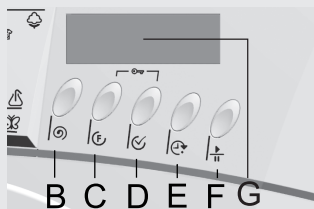

По окончании стирки отсоедините прибор от сети, вынув вилку присоединительного кабеля из розетки.

Отмена установок



- **Отмена установок пользователем**

Выбор функции НАСОС-СТОП (выбирается с помощью кнопки (B))

Если вы выбрали функцию «Насос-стоп» , выполнение программы приостанавливается после последнего полоскания, на дисплее мигает символ  (дверца все время заблокирована).

До нажатия на кнопку СТАРТ (F) можно снизить скорость отжима. Если скорость отжима не требуется снижать, нажмите на кнопку СТАРТ (F), и стирка завершится отжимом со скоростью, установленной для данной программы.

Во время работы машины (после нажатия на кнопку СТАРТ) скорость отжима можно снизить с помощью кнопки (B) .

Отмена программы пользователем

Программу можно отменить, повернув ручку программатора (A) в положение «0». Если в машине осталась вода, выберите программу «Слив + отжим» .

Кнопка ПАУЗА

Программу можно в любое время остановить с помощью кнопки ПАУЗА (F). Через некоторое время дверцу стиральной машины можно открыть, но только если в баке нет воды. После повторного нажатия на СТАРТ (F), выполнение программы будет продолжено.

• Неисправности

Программа будет остановлена в случае обнаружения какой-либо неисправности. Об этом вас предупредит надпись на дисплее и звуковой сигнал (см. раздел Неисправности).

• Отключение электроэнергии

При отключении электроэнергии выполнение программы приостановится и автоматически возобновится после восстановления электропитания.



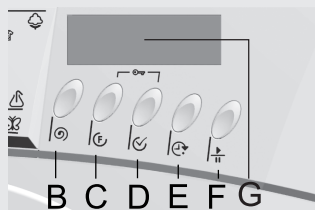

Если во время отключения электроэнергии в аппарате была вода, не открывайте дверцу до тех пор, пока вся вода не будет выкачана из аппарата.

Особенности



• Защитная блокировка

- Для включения блокировки одновременно нажмите и удерживайте 3 секунды кнопки (C)  и (D) . Раздастся звуковой сигнал и на дисплее загорится символ . Выключается защитная блокировка таким же способом.
- Пока защитная блокировка активирована, Вы не можете изменять программу или дополнительные функции. Вы можете только отключить аппарат, установив ручку программатора (A) в положение "0". Защитная блокировка остается включенной также после выключения стиральной машины, и ее следует отключить, если Вы захотите выбрать новую программу стирки.

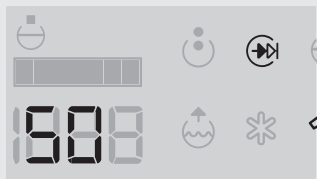

- **Установка звукового сигнала**

Машина позволяет отключить или изменить громкость звукового сигнала. Изменение/отключение громкости возможно до установки основной программы. Для настройки сигнала одновременно нажмите кнопку (C) € и поверните ручку программатора A на первую позицию по часовой стрелке. На дисплее отобразится S1, что обозначает стандартную громкость звукового сигнала. Нажмите кнопку (C) € , громкость увеличится (S2). Если еще раз нажать кнопку (C) € , громкость отключится (S0). Если некоторое время не нажимать кнопки, на дисплее снова появится основное меню, и настройка громкости сохраниться в памяти машины.

Полезные советы и рекомендации по экономии электроэнергии

- Перед стиркой обязательно рассортируйте белье по типу, степени загрязненности, а также устойчивости красок - для цветного белья.
- При выборе программы стирки обратите внимание на обозначения на этикетках вещей (см. Таблицу по уходу за бельем на последней странице этого руководства).
- Новые цветные текстильные изделия в первый раз стирайте отдельно от остального белья.
- Если белье сильно загрязнено, стирайте небольшое количество такого белья или отмеряйте больше стирального средства.
- Трудноудаляемые пятна до начала стирки смажьте специальным средством - пятновыводителем. Это поможет быстрее выстирать такое белье и сэкономить электроэнергию.
- Если белье не очень загрязнено, рекомендуем выбрать программу без предварительной стирки, использовать сокращенную программу, а также выбирать более низкую температуру стирки. Таким образом, Вы сэкономите до 50 % электроэнергии.
- Мы не рекомендуем стирать маленькое количество белья, с целью экономии электроэнергии.
- Максимально допустимое количество сухого белья указано в Таблице параметров расхода на последней странице данного руководства.
- До начала стирки освободите карманы, застегните молнии, удалите (если есть) металлические значки, брошки с одежды, которые могут засорить отток или повредить белье либо внутренние детали аппарата.
- Разрыхлите белье перед тем, как загружать его в барабан.
- Используйте только стиральные средства, предназначенные специально для стирки в автоматических стиральных машинах.
- Стиральные средства (порошки, жидкие средства) дозируйте в соответствии с рекомендациями производителя.
- Для различных температур и отдельных программ стирки следуйте рекомендациям производителя стирального средства
- При жесткости воды свыше 14°dH необходимо использовать средства для смягчения воды. Неисправность нагревательного элемента, возникшая из-за несоблюдения рекомендаций по использованию средств для смягчения воды, не является предметом гарантии.
- Не рекомендуется использовать хлорные отбеливатели, так как они могут повредить нагревательный элемент.

Жесткость воды	Значения			
	°dH(°N)	m mol/l	°fH(°F)	p.p.m.
1 - мягкая	< 8,4	< 1,5	< 15	< 150
2 - средняя	8,4 - 14	1,5 - 2,5	15 - 25	150 - 250
3 - жесткая	> 14	> 2,5	> 25	> 250

Если вода жесткая, отмеряйте стиральное средство по таблице для степени жесткости 1 и добавляйте соответствующее количество средства для смягчения воды (следуйте рекомендациям производителя).

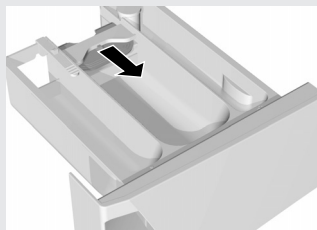

- Для программы стирки без предварительной стирки можно добавлять стиральное средство прямо в барабан.
- Если Вы используете кондиционеры для белья густой консистенции, рекомендуем разбавлять их водой, чтобы предотвратить засорение оттока из дозатора.
- В дозаторе некоторых моделей стиральных машин предусмотрена специальная пластинка, которая позволяет заливать в среднее отделение дозатора также жидкие стиральные средства (в зависимости от модели). Если Вы используете стиральный порошок, пластинка должна быть поднята вверх. Если Вы используете жидкие стиральные средства - опустите пластинку вниз (жидкие стиральные средства предназначены для программ без предварительной стирки).
- Особо чувствительное белье (женские чулки, колготки, нижнее белье и т.п.) кладите в специальный мешок.
- После отжима с высокой скоростью вращения центрифуги в белье останется меньше влаги, поэтому последующая сушка в сушильной машине будет более экономичной и быстрой.

⚠ Нельзя класть в дозатор слипшиеся комья стирального порошка, т.к. может засориться труба в стиральной машине.

Уход и техобслуживание

⚠ Перед очисткой отключите аппарат из электросети.

- Корпус аппарата можно очищать мягкой тканью, с использованием неагрессивного чистящего средства.
- Если внутри барабана и на уплотнителе дверцы появились комки жира, можно удалить их, проведя стирку при 60°C без белья и с использованием ½ дозы стирального средства.
- При частом использовании программ с низкой температурой и жидких стиральных средств возможно появление микроорганизмов и, как следствие, неприятного запаха из стиральной машины. Во избежание этого рекомендуем периодически включать программу «Самоочистка» (см. раздел «Работа стиральной машины > Выбор дополнительных функций»).

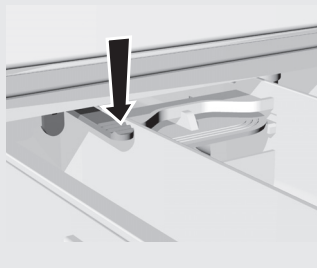

- По мере необходимости очищайте дозатор стиральных средств. Дозатор можно полностью извлекать из корпуса, нажав на язычок.



- Очистите дозатор щеткой под проточной водой, затем высушите его. Одновременно можно устранить возможные остатки стиральных средств со дна корпуса.



- Сеточку подводящей трубы следует очищать часто, под проточной водой.

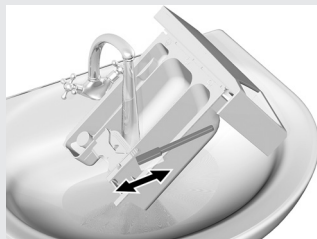

- Отсек для дозатора стиральных средств, в особенности форсунки в верхней части отсека, очистите щеткой.

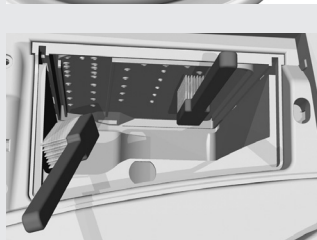

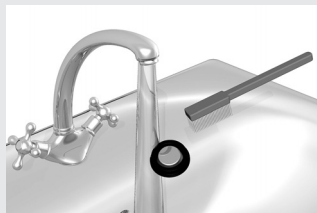

- Каждый раз после стирки протирайте насухо резиновый уплотнитель дверцы, чтобы продлить срок службы этой детали.

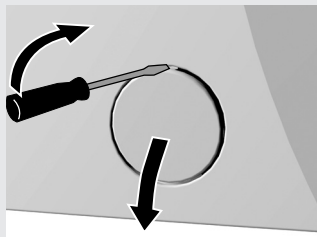

- Крышку фильтра можно открыть с помощью плоской отвертки или подобного инструмента.

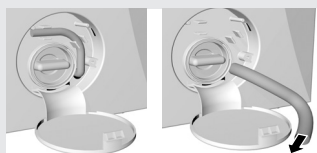

- Фильтр необходимо периодически очищать, в частности, после стирки старого белья или белья из ворсистых тканей. Перед очисткой слейте воду из аппарата через трубку для слива воды.

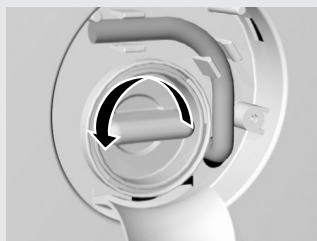

- Поверните фильтр по направлению против часовой стрелки, извлеките его и очистите под проточной водой.

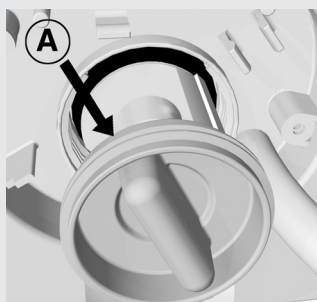

- Вставьте фильтр на место, как показано на рисунке, и привинтите его по направлению часовой стрелки. Для герметичного прилегания фильтра поверхность уплотнителя (A) должна быть чистой.

Неисправности

Стиральная машина самостоятельно контролирует работу отдельных функций во время стирки. Если прибор определяет наличие неисправностей, он сигнализирует об ошибке: на дисплее отобразится код ошибки (Fх) и время до конца стирки. Машина сигнализирует о наличии неисправности до тех пор, пока вы не выключите машину. Если неисправность в системе нагрева, стиральная машина завершит программу без нагрева воды.

Ошибки:

F2 – дверца не закрыта

F3 – вода не поступает в машину

F7 – вода не сливается из машины

Эти неисправности вы можете устранить самостоятельно (см. таблицу неисправностей).

F1 – неисправность датчика температуры

F4 – неисправность датчика скорости вращения барабана

F5 – неисправность мотора

F6 – неисправность нагревательного элемента

При этих неисправностях запишите, сколько раз мигали лампочки, выключите прибор, снова включите и повторите программу стирки. Если ошибка появится снова, обратитесь в авторизованный сервисный центр.

Аппарат может сообщать об ошибках по причине внешних неисправностей (например, перебои с подачей электроэнергии). В этом случае:

- выключите аппарат, подождите несколько секунд,
- включите аппарат и повторите программу стирки.

Если вам не удастся устранить ошибку, вызовите специалиста из сервисного центра.

Гарантия не распространяется на неисправности, возникшие в результате воздействия внешних факторов (гроза, удар молнии, нестабильность электрической сети, стихийные природные бедствия и под.).

Неисправность	Причина	Меры по устранению
Аппарат не работает (символ ВКЛ/ВЫКЛ не горит).	В электросети нет напряжения.	Проверьте: <ul style="list-style-type: none">• включен ли сетевой штепсель в розетку,• есть ли в розетке напряжение,• исправен ли предохранитель.
Протечки воды из стиральной машины.	<ul style="list-style-type: none">• Фильтр плохо привинчен.• Подводящая труба плохо привинчена к аппарату или водопроводному крану.• Отводящая труба упала на пол.	<ul style="list-style-type: none">• Тщательно привинтите фильтр.• Тщательно привинтите подводящую трубу.• Прикрепите отводящую трубу и выведите ее в сток.

Неисправность	Причина	Меры по устранению
Аппарат перемещается во время работы.	<ul style="list-style-type: none"> • Аппарат не отрегулирован по высоте. • Не устранены транспортировочные предохранители. 	<ul style="list-style-type: none"> • Выровняйте стиральную машину с помощью регулируемых ножек. • Снимите транспортировочные предохранители.
Аппарат вибрирует во время отжима.	Белье неравномерно распределено внутри барабана, в частности, если белья слишком мало (например, только махровый халат).	Это нормальное явление. Аппарат автоматически снизит скорость отжима, если вибрация будет слишком сильной.
Во время стирки образуется большое количество пены.	Вы засыпали в дозатор слишком много стирального порошка.	Отмеряйте стиральное средство в соответствии с рекомендациями производителя, учитывайте степень жесткости воды и загрязнения белья; Используйте только специальные стиральные порошки для стирки в автоматических стиральных машинах.
Белье не отжато соответствующим образом. Аппарат не определяет ошибку.	Аппарат включил работу функции универсальный контроль стабильности*. Из-за неправильного распределения белья в барабане аппарат автоматически снизил скорость отжима, поэтому % остаточной влаги выше, чем должно быть.	Аппарат работает нормально. Рекомендуем стирать одновременно большие и маленькие вещи.
На белье остались жировые катыши.	Вы отмерили слишком маленькое количество стирального средства (белье было очень сильно загрязнено, на нем были жирные пятна).	Выстирайте белье еще раз. В таких случаях отмеряйте больше стирального порошка или используйте жидкие стиральные средства.
На белье остались пятна.	Вы использовали жидкое стиральное средство, или стиральный порошок для цветного белья, не содержащий отбеливателей. Вы выбрали неправильную программу стирки.	Используйте стиральные средства, содержащие отбеливатель. Выберите программу интенсивной стирки или включите намачивание.
На белье остались белые следы стирального порошка.	Возможно, Вы использовали стиральные средства без фосфатов, содержащие нерастворимые в воде соединения (цеолиты) для смягчения воды. Эти компоненты могут образовывать осадок на белье.	Выстирайте белье еще раз. <ul style="list-style-type: none"> • используйте жидкие стиральные средства, которые не содержат цеолитов • попробуйте устранить остатки щеткой. Используйте программу интенсивной стирки или намачивания.

Неисправность	Причина	Меры по устранению
В дозаторе остается смягчитель, он полностью не вымывается водой.	Неправильно установлена крышка дозатора. Возможно также засорение.	Очистите дозатор, установите крышку на место. Проверьте правильность и прочность установки крышки.
Неприятный запах в барабане стиральной машины.	<ul style="list-style-type: none"> • Остатки ткани, стирального средства или кондиционера для белья в фильтре. • Появление бактерий 	<ul style="list-style-type: none"> • Проверьте, не засорен ли фильтр. • Запустите программу «Самоочистка» (см. раздел «Выбор дополнительных функций»).
Время стирки дольше обычного.	<ul style="list-style-type: none"> • Низкая температура поступающей в машину воды. • Аппарат активировал функцию активного контроля стабильности из-за неравномерного распределения белья в барабане. • Низкое сетевое напряжение. • Произошло отключение электроэнергии. 	<ul style="list-style-type: none"> • Продолжительность программы может увеличиваться на 60%, машина работает нормально. • Время увеличиться на продолжительность отключения электроэнергии.
ОШИБКА 1 Не достигнута температура программы (высвечивается F1)	Нет контакта между датчиком температуры и электронным модулем.	<ul style="list-style-type: none"> • Выключите машину, подождите несколько секунд, • снова включите машину и повторите программу стирки. <p>Если ошибка появится снова, обратитесь в авторизованный сервисный центр.</p>
ОШИБКА 2 Выполнение программы не начинается: <ul style="list-style-type: none"> • в начале стирки: мигает символ фазы стирки, • во время стирки: высвечивается F2. 	Неплотно закрыта дверца.	Закройте дверцу.
ОШИБКА 3 Вода не поступает в машину (прибл. через 4 минуты высвечивается F3).	Нарушена подача воды в машину.	<p>Проверьте:</p> <ul style="list-style-type: none"> • открыт ли водопроводный кран, • не засорен ли фильтр в заливном шланге. <p>Снова нажмите на СТАРТ.</p>
ОШИБКА 4 Не достигнута скорость отжима программы (высвечивается F4)	<ul style="list-style-type: none"> • Нет контакта с датчиком скорости вращения барабана. • Перегрузка мотора из-за превышения уровня воды (вручную долили воду) или превышения загрузки белья. • Неисправность мотора. 	<ul style="list-style-type: none"> • Выключите машину, подождите несколько секунд, • снова включите машину и повторите программу стирки. <p>Если ошибка появится снова, обратитесь в авторизованный сервисный центр.</p>

Неисправность	Причина	Меры по устранению
ОШИБКА 5 Нарушена работа машины или машина не работает (высвечивается F5)	Перегрузка или неисправность мотора.	<ul style="list-style-type: none"> Выключите машину, подождите несколько секунд, снова включите машину и повторите программу стирки. Если ошибка появится снова, обратитесь в авторизованный сервисный центр.
ОШИБКА 6 Не достигнута температура программы (высвечивается F6)	<ul style="list-style-type: none"> Неисправность нагревательного элемента. Слишком холодная вода на заливе. Долив воды вручную. 	<ul style="list-style-type: none"> Выключите машину, подождите несколько секунд, снова включите машину и повторите программу стирки. Если ошибка появится снова, обратитесь в авторизованный сервисный центр.
ОШИБКА 7 Вода плохо или вообще не сливается из машины (высвечивается F7)	Засорен слив воды из машины.	Проверьте: <ul style="list-style-type: none"> не засорен ли фильтр, не пережат ли сливной шланг, не засорен ли сифон, сливной шланг выведен на высоте выше 1 м. Снова нажмите на СТАРТ.
ОШИБКА 9 Утечка воды внутри машины (высвечивается F9).	<ul style="list-style-type: none"> утечка воды внутри машины неисправность заливного шланга протекает бак 	Закройте водопроводный кран (подачу воды в машину).
ОШИБКА 10 Не достигнут уровень воды (высвечивается F10).	Нет контакта между датчиком уровня воды и электронным модулем.	<ul style="list-style-type: none"> Выключите машину, подождите несколько секунд. Снова включите машину и повторите программу стирки. Если ошибка появится снова, обратитесь в авторизованный сервисный центр.
ОШИБКА 11 Машина непрерывно заливает воду (высвечивается F11).	Неисправен заливной клапан.	<ul style="list-style-type: none"> Закройте водопроводный кран (подачу воды в машину). Оставьте машину завершить стирку. Если ошибка появится снова, обратитесь в авторизованный сервисный центр.

* Активный контроль стабильности: специальная функция, предотвращающая чрезмерную вибрацию стиральной машины во время отжима.

Если Вы не смогли устранить неисправности с помощью данных рекомендаций, обратитесь в авторизованную сервисную службу. Устранение неисправности или рекламации, возникшей вследствие неправильного подключения или использования аппарата, не является предметом гарантийного обслуживания. Расходы на ремонт в таком случае пользователь оплачивает самостоятельно.

Таблицы

Таблица программ - 8 кг (A-30%)

Основных программ	Макс. загрузка [кг]	Температура [°C]	Отжим макс. [об/мин]	Расход воды [L] 800 - 1600 [макс. об/мин]	Расход энергии [кWh]
Хлопок	8	95	1600	75	2,45
Хлопок*	8/4**	60		61	0,92/0,88**
Хлопок - интенсивная стирка	8	60		69	1,38
Хлопок*	8/4**	40		61	0,75/0,79**
Хлопок	8	30		69	0,39
Хлопок - быстрая 17' стирка	2	30	1000	40	0,17
Хлопок - 15° Холодная вода +	8	15	1600	69	0,18
Синтетика	3,5	60	1000	46	0,97
Синтетика	3,5	40		43	0,65
Синтетика	3,5	30		43	0,56
Чувствительное белье	3	40	700	58	0,48
Чувствительное белье	3	30		58	0,39
Шерсть	2	30	800	42	0,20
Спортивная одежда	3	30	800	40	0,30
Ручная стирка	1,5	30	600	50	0,25
Программа Mix	3,5	30	1000	43	0,35
Программа Mix	3,5	40		43	0,60
Дополнительные программы					
Полоскание	3		700	40	0,02
Смягчение	8		1000	18	0,02
Отжим + Слив воды	8		1600	-	0,03

* Программа тестирования по EN 60456 с выбором максимальной скорости отжима.

** Половинная загрузка

Стандартные программы стирки «Хлопок 60°C» и «Хлопок 40°C» являются стандартными программами стирки, к которым относятся данные на энергетической этикетке. Данные программы подходят для стирки среднезагрязненного хлопкового белья и наиболее эффективны с точки зрения расхода воды и электроэнергии.

Поэтому фактическая температура может отличаться от номинальной температуры цикла.

Основных программ	Макс. загрузка [кг]	Температура [°C]	Отжим макс. [об/мин]	Расход воды [л] 800 - 1600 [макс. об/мин]	Расход энергии [kWh]
Хлопок	7	95	1600	60	2,19
Хлопок*	7 / 3,5**	60		49	0,75 / 0,83**
Хлопок - интенсивная стирка	7	60		56	1,17
Хлопок*	7 / 3,5**	40		49	0,67 / 0,71**
Хлопок	7	30		56	0,35
Хлопок - быстрая 17' стирка	2	30	1000	40	0,17
Хлопок - 15° Холодная вода +	7	15	1600	56	0,18
Синтетика	3,5	60	1000	46	0,97
Синтетика	3,5	40		43	0,65
Синтетика	3,5	30		43	0,56
Чувствительное белье	3	40	700	58	0,48
Чувствительное белье	3	30		58	0,39
Шерсть	2	30	800	42	0,20
Спортивная одежда	3	30	800	40	0,30
Ручная стирка	1,5	30	600	50	0,25
Программа Mix	3,5	30	1000	43	0,35
Программа Mix	3,5	40		43	0,60
Дополнительные программы					
Полоскание	3		700	40	0,02
Смягчение	3,5		1000	18	0,02
Отжим + Слив воды	7		1600	-	0,03

* Программа тестирования по EN 60456 с выбором максимальной скорости отжима.

** Половинная загрузка

Стандартные программы стирки «Хлопок 60°C» и «Хлопок 40°C» являются стандартными программами стирки, к которым относятся данные на энергетической этикетке. Данные программы подходят для стирки среднезагрязненного хлопкового белья и наиболее эффективны с точки зрения расхода воды и электроэнергии.

Поэтому фактическая температура может отличаться от номинальной температуры цикла.

Основных программ	Макс. загрузка [кг]	Температура [°C]	Отжим макс. [об/мин]	Расход воды [L] 800 - 1600 [макс. об/мин]	Расход энергии [kWh]
Хлопок	7	95	1600	55	2,19
Хлопок*	7 / 3,5**	60		49	0,87 / 0,99**
Хлопок - интенсивная стирка	7	60		56	1,17
Хлопок*	7 / 3,5**	40		49	0,67 / 0,71**
Хлопок	7	30		56	0,35
Хлопок - быстрая 17' стирка	2	30	1000	40	0,17
Хлопок - 15° Холодная вода +	7	15	1600	56	0,18
Синтетика	3,5	60	1000	46	0,97
Синтетика	3,5	40		43	0,65
Синтетика	3,5	30		43	0,56
Чувствительное белье	3	40	700	58	0,48
Чувствительное белье	3	30		58	0,39
Шерсть	2	30	800	42	0,20
Спортивная одежда	3	30	800	40	0,30
Ручная стирка	1,5	30	600	50	0,25
Программа Mix	3,5	30	1000	43	0,35
Программа Mix	3,5	40		43	0,60
Дополнительные программы					
Полоскание	3		700	40	0,02
Смягчение	3,5		1000	18	0,02
Отжим + Слив воды	7		1600	-	0,03

* Программа тестирования по EN 60456 с выбором максимальной скорости отжима.

** Половинная загрузка

Стандартные программы стирки «Хлопок 60°C» и «Хлопок 40°C» являются стандартными программами стирки, к которым относятся данные на энергетической этикетке. Данные программы подходят для стирки среднезагрязненного хлопкового белья и наиболее эффективны с точки зрения расхода воды и электроэнергии.

Поэтому фактическая температура может отличаться от номинальной температуры цикла.

**Таблица программ
- 5,5 кг / 5 кг (slim)**

(A-10%)

Osnovni programi	Макс. загрузка [кг]		Температура [°C]	Отжим макс. [об/мин]	Расход воды [L] 800 - 1400 [макс. об/мин]	Расход энергии [kWh]
	5,5кг	5кг				
Хлопок	5,5	5	95	1400	45	1,95
Хлопок*	5,5/2,75*	5/2,5**	60		42	0,89/0,71**
Хлопок - интенсивная стирка	5,5	5	60		42	0,92
Хлопок*	5,5/2,75*	5/2,5**	40		42	0,55/0,52**
Хлопок	5,5	5	30		42	0,15
Хлопок - быстрая 17' стирка	2	2	30	1000	30	0,13
Хлопок - 15° Холодная вода +	5,5	5	15	1400	42	0,17
Синтетика	2,5	2,5	60	1000	35	0,61
Синтетика	2,5	2,5	40		33	0,34
Синтетика	2,5	2,5	30		33	0,30
Чувствительное белье	2	2	40	700	50	0,29
Чувствительное белье	2	2	30		50	0,26
Шерсть	1,5	1,5	30	800	42	0,18
Спортивная одежда	2	2	30	800	30	0,20
Ручная стирка	1	1	30	600	45	0,20
Программа Mix	2,5	2,5	30	1000	39	0,29
Программа Mix	2,5	2,5	40		39	0,31
Дополнительные программы						
Полоскание	2	2		700	33	0,02
Смягчение	5,5	5		1000	12	0,02
Отжим + Слив воды	5,5	5		1400	-	0,03

* Программа тестирования по EN 60456 с выбором максимальной скорости отжима.

** Половинная загрузка

Стандартные программы стирки «Хлопок 60°C» и «Хлопок 40°C» являются стандартными программами стирки, к которым относятся данные на энергетической этикетке. Данные программы подходят для стирки среднезагрязненного хлопкового белья и наиболее эффективны с точки зрения расхода воды и электроэнергии.

Поэтому фактическая температура может отличаться от номинальной температуры цикла.

Таблица программ/ дополнительных функций

Основные программы	Дополнительных функций							
	Предварительная стирка ☺	Быстрая стирка ⚡	Дополнительное полоскание ☺	Повышение уровня воды ☺	Холодная стирка ❄	Легко гладить ☺	Скорость отжима ⏱ / Насос-стоп ⏸	
Хлопок	●	●	●	●	●	●	●/●	
Хлопок - интенсивная стирка			●	●	●	●	●/●	
Хлопок - 15° Холодная вода +		●	●	●		●	●/●	
Синтетика	●	●	●	●	●	●	●/●	
Чувствительное белье		●	●	●	●		●/●	
Шерсть		●	●	●	●		●/●	
Спортивная одежда	●	●	●	●	●	●	●/●	
Ручная стирка		●	●	●	●		●/●	
Программа Mix		●	●	●	●	●	●/●	
Дополнительные программы								
Полоскание							●/●	
Смягчение							●	
Отжим + Слив воды							●	
Программа «Самоочистка» (SterilTub)								

● возможность



























Таблица невозможных комбинаций дополнительных функций

x	Предварительная стирка ☺ и Быстрая стирка ⚡
x	Предварительная стирка ☺ и Холодная стирка ❄
x	Быстрая стирка ⚡ и Дополнительное полоскание ☺
x	Быстрая стирка ⚡ и Холодная стирка ❄

x - невозможно

Одновременное использование данных функций невозможно. При выборе одной функции установка другой исключается (например, если вы установили «Предварительную стирку» выбор «Быстрой стирки» невозможен или если вы установили «Быструю стирку» и затем «Предварительную стирку», «Быстрая стирка» отключится).

Таблица по уходу за бельем

<p>Нормальная стирка</p>  <p>Бережная стирка</p>	<p>Максимальная температура стирки 95°C</p> 	<p>Максимальная температура стирки 60°C</p> 	<p>Максимальная температура стирки 40°C</p> 	<p>Максимальная температура стирки 30°C</p> 	<p>Ручная стирка</p> 	<p>Стирка не допускается</p> 
<p>Отбеливание</p> 	<p>Отбеливание в холодной воде</p> 			<p>Отбеливание не допускается</p> 		
<p>Глажение</p> 	<p>Горячее глажение при температуре не более 200°C</p> 	<p>Горячее глажение при температуре не более 150°C</p> 	<p>Горячее глажение при температуре не более 110°C</p> 	<p>Глажение не допускается</p> 		
<p>Химическая чистка</p> 	<p>Химическая чистка с использованием всех растворителей</p> 	<p>Перхлорэтилен R11, R113, керосин</p> 	<p>Химическая чистка керосином, чистым спиртом и R113</p> 	<p>Химическая чистка не допускается</p> 		
<p>Сушка</p> 	<p>Разложить на ровной поверхности</p> 	<p>Развесить влажное белье для просушивания</p> 	<p>Развесить для просушивания</p> 	<p>Высокая температура</p> 	<p>Пониженная температура</p> 	<p>Сушка в сушильной машине не допускается</p> 

Оставляем за собой право на внесение изменений и допущение неточностей в руководстве по эксплуатации.

PS PG2 LCD



316972

ru (04-11)